

Fixation avec vis pour terrasses
Befestigungen mit Schrauben für Terrassen

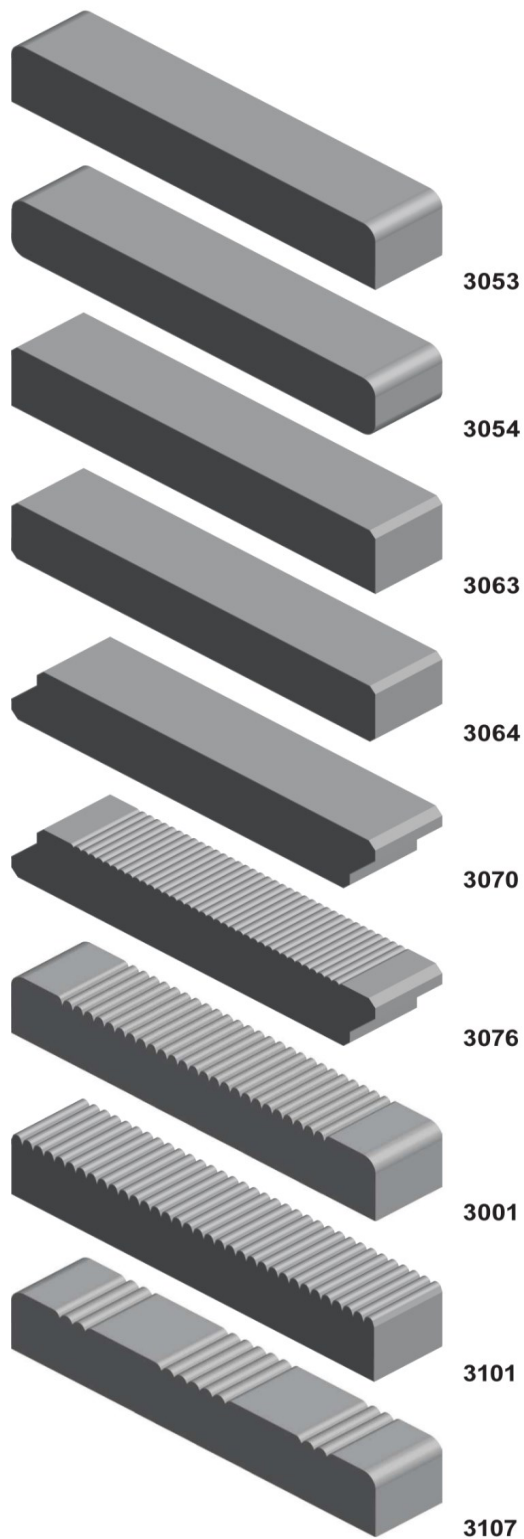

Fixation invisible „DeckWise“
Unsichtbare Befestigungen „DeckWise“

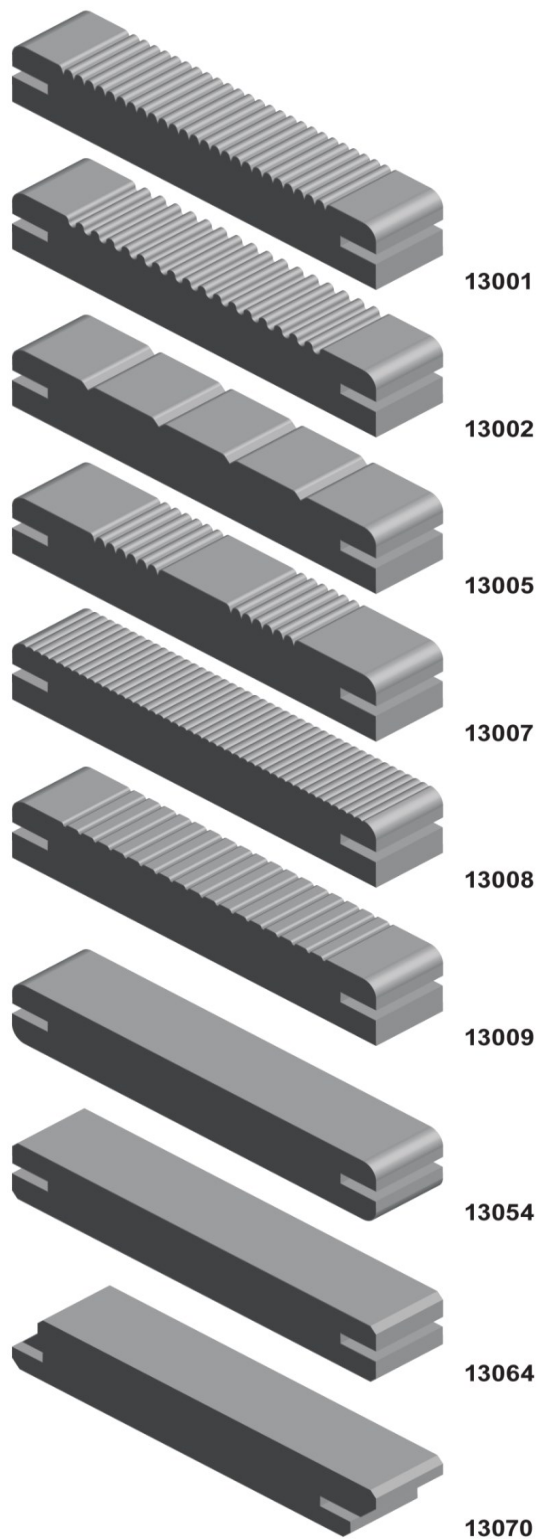
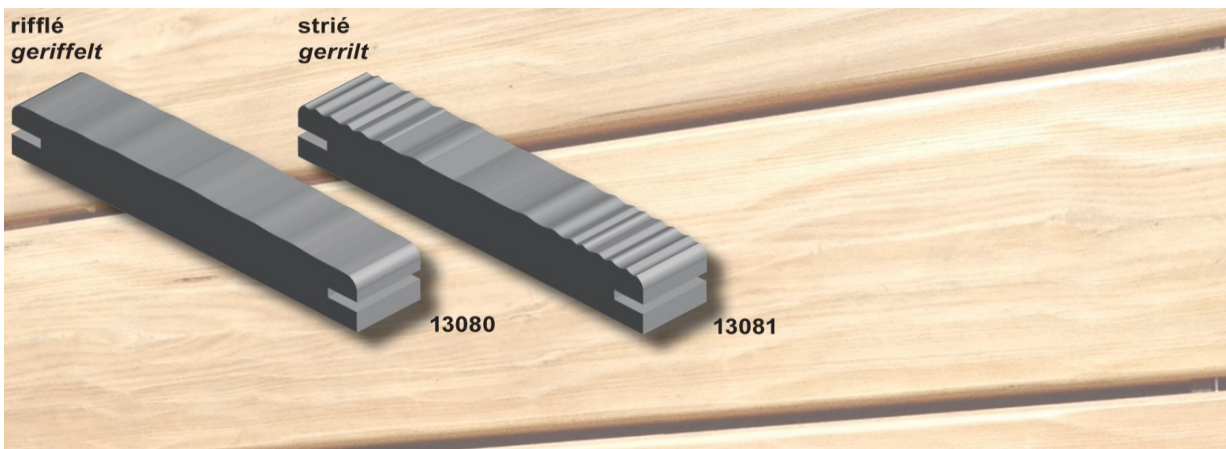

**O-Deck****LA TERRASSE HAUT DE GAMME !**

Une finition personnalisée au gré de vos envies.
Surface rifflée, l'esprit „raboité main“ pour un aspect unique dans les constructions modernes ou classiques.
Surface striée, l'esprit „vieilli“ pour un aspect de bois travaillé par le temps et le climat.

Grâce à un profil spécialement étudié pour évacuer l'eau, „O-Deck“ se distingue également des terrasses traditionnelles par une longévité accrue.

Protégé et entretenu avec une huile de qualité, „O-Deck“ ravira vos yeux en conservant l'aspect du neuf !

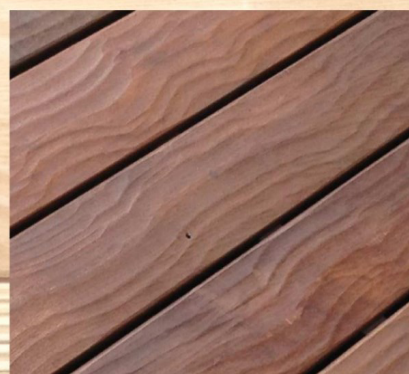

**rifflé
geriffelt**



**strié
gerrilt**

O-Deck**Die Terrasse von erstklassiger Qualität !**

*Eine personalisierte Ausarbeitung nach Ihren Wünschen.
Geriffelte Oberfläche, wie von Hand gehobelt für einen einzigartigen Aspekt bei modernen oder klassischen Bauten.
Gerillte Oberfläche, für einen gealterten Aspekt des Holzes, wie durch die Zeit und das Klima.*

*Ein speziell entworfenes Profil erleichtert das Ablauten des Wassers.
„O-Deck“ unterscheidet sich von traditionellen Terrassen durch eine erhöhte Langlebigkeit.*

Geschützt und gepflegt mit einem Qualitätsöl, wird das „O-Deck“ immer wie neu aussehen !

Planchers, decks
Terrassenriemen

Dimensions Dimensionen	120 x 21mm		105 x 23 mm		120 x 23 mm		143 x 23 mm			118 x 26		145 x 27 mm	
Essence Holzart	Ipé I/II Ipé I/II		Châtaignier abouté I/II Kostanie Keilgezinkt I/II		Ipé I/II : Longueurs supérieures à 3.60 m Ipé I/II : Längen größer als 3.60 m Rabais Ipé : Longueurs jusqu' à 3.60 m Ipé Rabatt: Längen bis zu 3.60 m		Ipé I/II : Longueurs supérieures à 3.60 m Ipé I/II : Längen größer als 3.60 m	Rabais Ipé : Longueurs jusqu' à 3.60 m Ipé Rabatt: Längen bis zu 3.60 m	Frêne thermotraité I/II Esche thermobehandelt I/II	Méleze de Sibérie N1/N2 Plus disponible! Sibirische Lärche N1/N2 Nicht mehr verfügbar!	Méleze du pays N1/N2 Heimische Lärche N1/N2		Pin Sylvestre autoclavé brun cl. IV Kiefer Sylvestre autoklaviert Braun Kl. IV
3001	**		148.20		280.45	15%	280.45	15%	173.45	**	81.15		**
3002	**		148.20		280.45	15%	280.45	15%	173.45	**	81.15		**
3005	**		148.20		280.45	15%	280.45	15%	173.45	**	81.15		**
3007	**		148.20		280.45	15%	280.45	15%	173.45	**	81.15		39.90
3008	**		148.20		280.45	15%	280.45	15%	173.45	**	81.15		**
3009	**		148.20		280.45	15%	280.45	15%	173.45	**	81.15		**
3053 Poncée	**		138.60		262.20	15%	262.20	15%	164.30	**	71.70		**
3054 Poncée	262.20		138.60		262.20	15%	262.20	15%	164.30	**	71.70		**
3063 Poncée	**		138.60		262.20	15%	262.20	15%	164.30	**	71.70		**
3064 Poncée	**		138.60		262.20	15%	262.20	15%	164.30	**	71.70		**
3070 Poncée	**		138.60		262.20	15%	262.20	15%	164.30	**	71.70		**
3076	**		148.20		280.45	15%	280.45	15%	173.45	**	81.15		**
3080 O-Deck	**		160.20		303.25	15%	303.25	15%	184.90	**	92.90		**
3081 O-Deck	**		160.20		303.25	15%	303.25	15%	184.90	**	92.90		**
3101	**		148.20		280.45	15%	280.45	15%	173.45	**	81.15		**
3107	**		148.20		280.45	15%	280.45	15%	173.45	**	81.15		**
3780 O-Deck	**		160.20		303.25	15%	303.25	15%	184.90	**	92.90		**
13001 (Deck-Wise)	**		148.20		280.45	15%	280.45	15%	173.45	**	81.15		**
13002 (Deck-Wise)	**		148.20		280.45	15%	280.45	15%	173.45	**	81.15		**
13005 (Deck-Wise)	**		148.20		280.45	15%	280.45	15%	173.45	**	81.15		**
13007 (Deck-Wise)	**		148.20		280.45	15%	280.45	15%	173.45	**	81.15		**
13008 (Deck-Wise)	**		148.20		280.45	15%	280.45	15%	173.45	**	81.15		**
13009 (Deck-Wise)	**		148.20		280.45	15%	280.45	15%	173.45	**	81.15		**
13053 Poncée (Deck-Wise)	**		262.20		262.20	15%	262.20	15%	164.30	**	71.70		**
13054 Poncée (Deck-Wise)	**		138.60		262.20	15%	262.20	15%	164.30	**	71.70		**
13063 Poncée (Deck-Wise)	**		138.60		262.20	15%	262.20	15%	164.30	**	71.70		**
13064 Poncée (Deck-Wise)	**		138.60		262.20	15%	262.20	15%	164.30	**	71.70		**
13070 Poncée (Deck-Wise)	**		138.60		262.20	15%	262.20	15%	164.30	**	71.70		**
13076 (Deck-Wise)	**		148.20		280.45	15%	280.45	15%	173.45	**	81.15		**
13080 O-Deck	**		160.20		303.25	15%	303.25	15%	184.90	**	92.90		**
13081 O-Deck	**		160.20		303.25	15%	303.25	15%	184.90	**	92.90		**
13101 (Deck-Wise)	**		148.20		280.45	15%	280.45	15%	173.45	**	81.15		**
13107 (Deck-Wise)	**		148.20		280.45	15%	280.45	15%	173.45	**	81.15		**
13780 O-Deck	**		160.20		303.25	15%	303.25	15%	184.90	**	92.90		**
13781 O-Deck	**		160.20		303.25	15%	303.25	15%	184.90	**	92.90		**

Prix hors TVA, départ usine par paquet entier / Preise vor MwSt, ab Werk als ganzes paket

FCB Industrie du Bois SA
Chemin de la Scie 6
CH-1323 Romainmôtier

T 024 453 73 10 | F 024 453 73 11 | info@fcb.ch | www.fcb.ch



Sous-construction
Unterkonstruktion

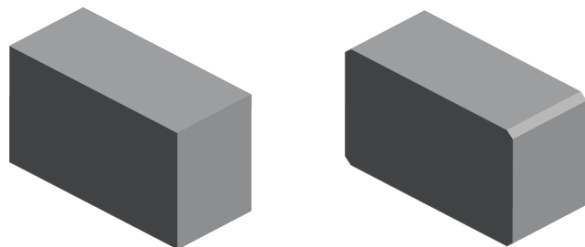

Esence Holzart	Dimensions (mm) Dimensionen (mm)	brut roh	Unité d'emballage Verpackungseinheit
Sous-construction 4 arrondis 5 mm, Mélèze lamellé/abouté Mélèze laminiert-keilgezinkt, 4 Seiten gehobelt	70 x 45 mm		
Sous-construction Mélèze, raboté 4 faces, non traité Unterkonstruktion Lärche, 4 Seiten gehobelt, unbehandelt	60 x 40 mm	9.75	
Sous-construction Bois exotique classe IV rabotée Unterkonstruktion Exotisches Holz Klasse IV gehobelt	65 x 42 mm	12.15	
Sous-construction Bois exotique classe IV lamellé/abouté Unterkonstruktion Exotisches Holz Klasse IV lameliert/keilgezinkt	70 x 42 mm	12.35	
Sous-construction, Pin Sylvestre autoclave Classe IV, raboté propre Unterkonstruktion in Kiefer autoklaviert klasse IV gehobelt	70 x 45 mm	4.80	

Plots de montage pour sous-construction
Montageblöcke für Unterkonstruktion

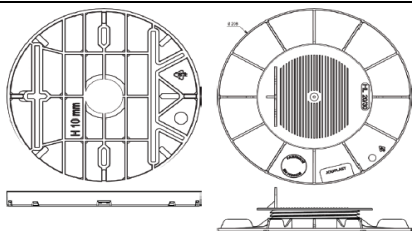

Modèle Modell	Hauteur Höhe	Prix / Pce Preis / Stk.	Unité d'emballage Verpackungseinheit
Plots hauteur fixe HL 10 Blöcke, Fixhöhe, HL 10	10 mm	1.00	60 pièces / Stück
Plots hauteur réglable HL 20/30 Blöcke, verstellbare Höhe, HL 20/30	20 - 30 mm	4.85	60 pièces / Stück
Plots hauteur réglable HL 40/65 Blöcke, verstellbare Höhe, HL 40/65	40 - 65 mm	5.65	60 pièces / Stück
Plots hauteur réglable HL 50/80 Blöcke, verstellbare Höhe, HL 50/80	50 - 80 mm	6.20	60 pièces / Stück
Plots hauteur réglable HL 80/140 Blöcke, verstellbare Höhe, HL 80/140	80 - 140 mm	7.00	40 pièces / Stück
Plots hauteur réglable HL 140/230 Blöcke, verstellbare Höhe, HL 140/230	140 - 230 mm	7.80	40 pièces / Stück

Prix hors TVA, départ usine par paquet entier / Preise vor MwSt, ab Werk als ganzes paket

Plus-value paquet ouvert / Mehrpreis offenes Paket	40.00
--	-------

FCB Industrie du Bois SA
Chemin de la Scie 6
CH-1323 Romainmôtier T 024 453 73 10 | F 024 453 73 11 | info@fcb.ch | www.fcb.ch



Bande de protection pour sous-construction
Schutzrolle für Holz-Unterkonstruktionen



Bande de protection pour sous-construction <i>Schutzrolle für Holz-Unterkonstruktionen</i>	Rouleau <i>Rolle</i>
Bande de protection DeckWise 75 mm pour sous-construction, Rouleau de 15 m <i>Schutzrolle DeckWise 75 mm für Holz-Unterkonstruktionen, Walze 15 m</i>	22.00

Structure de terrasse en profilé aluminium "Profildeck"
Aluminiumprofil-Terrassenstruktur "Profildeck"

Information et prix sur demande
Informationen und Preise auf Anfrage

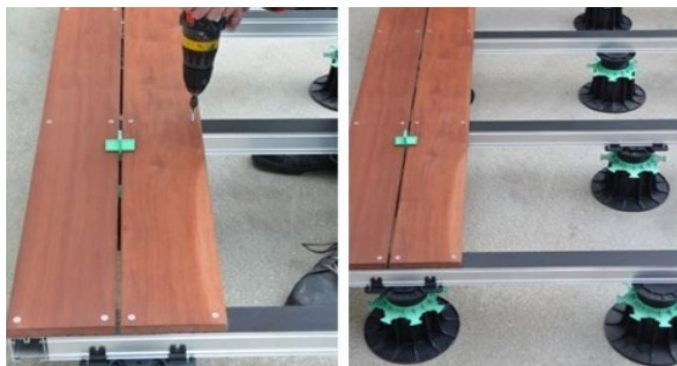
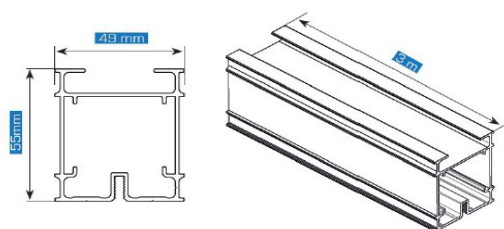

Prix hors TVA, départ usine / *Preise vor MwSt, ab Werk*

FCB Industrie du Bois SA
 Chemin de la Scie 6
 CH-1323 Romainmôtier T 024 453 73 10 | F 024 453 73 11 | info@fcb-sa.ch | www.fcb-sa.ch



Vis pour terrasses PRO-CUT®
Terrassenschrauben PRO-CUT®



Acier
inoxydable A2
Edelstahl A2
1.4567



Tête fraisée, entraînement T-Drive, avec 8 poches fraisées dynamiques sur la descente de tête pour un parfait encastrement, filetage PRO-CUT® avec surface de glissement et filetage de friction derrière le filet d'ancrage pour couples de vissage de profondeur. Nervures de fraise sur la pointe filetée pour insertion rapide sans pré-perçage.

Senkkopf, mit Antrieb T-Drive, mit ausgeprägten 8 Frästaschen an der Kopfsenkung für einwandfreies Versenken, Teilgewinde PRO-CUT® mit Gleitschicht und Reibgewinde hinter dem Verankerungsgewinde für tiefe. Einschraubmomente, Fräsrippen an der Gewindespitze für schnelles Einziehen ohne Vorbohren.

D x L (mm) D x L (mm)	PROFIX	FCB Industrie du Bois SA	Empreinte Antrieb	Quantité / boîte VE	Prix / boîte Preise / Box
5.0 x 40	250.113.50040	3900.050.0035	T-25	200	52.40
5.0 x 45	250.113.50045	3900.050.0036	T-25	200	54.60
5.0 x 50	250.113.50050	3900.050.0037	T-25	200	56.80
5.0 x 55	250.113.50055	3900.050.0038	T-25	200	61.20
5.0 x 60	250.113.50060	3900.050.0039	T-25	200	67.60
5.0 x 70	250.113.50070	3900.050.0040	T-25	200	85.20
5.0 x 80	250.113.50080	3900.050.0041	T-25	200	89.40

Prix hors TVA, départ usine par paquet entier / Preise vor MwSt, ab Werk als ganzes paket

FCB Industrie du Bois SA
Chemin de la Scie 6
CH-1323 Romainmôtier

T 024 453 73 10 | F 024 453 73 11 | info@fcbosa.ch | www.fcbosa.ch



Vis renforcée pour terrasses PROFIX®
Terrassenschrauben verstärkt PROFIX®



Acier inox
martensitique
Edelstahl
martensitisch
(1.4006)



Petite tête fraisée bombée, entraînement T-Drive, filetage partiel, nervures de fraisage et coche coupante. Acier inox martensitique (1.4006)

Convient pour vissages en extérieur, par ex.: sols de terrasse, clôtures, façades, coffrages, jetées, agrès, etc.



Kleiner Linsensenkopf, mit Antrieb T-Drive, mit Schaft, mit Fräsrippen, Schaftrippen und Schneidkerbe. Edelstahl martensitisch (1.4006)

Geeignet für: Verschraubungen im Aussenbereich wie z.B. Verschalungen, Fassaden, Zäune, Terrassen, Stege, Spielgeräte usw.

D x L (mm) D x L (mm)	PROFIX	FCB Industrie du Bois SA	Empreinte Antrieb	Quantité / boîte VE	Prix / boîte Preise / Box
5.0 x 40	250.116.50040	3900.050.0042	T-25	200	32.80
5.0 x 45	250.116.50045	3900.050.0043	T-25	200	35.00
5.0 x 50	250.116.50050	3900.050.0044	T-25	200	41.60
5.0 x 60	250.116.50060	3900.050.0045	T-25	200	48.00
5.0 x 70	250.116.50070	3900.050.0046	T-25	200	56.80
5.0 x 80	250.116.50080	3900.050.0047	T-25	200	67.60

Acier
inoxydable A2
Edelstahl A2
(1.4567)



Petite tête fraisée bombée, entraînement T-Drive, filetage partiel, nervures de fraisage et coche coupante. Acier inox A2 (1.4567)

Convient pour vissages en extérieur, par ex.: sols de terrasse, clôtures, façades, coffrages, jetées, agrès, etc.



Kleiner Linsensenkopf, mit Antrieb T-Drive, mit Schaft, mit Fräsrippen, Schaftrippen und Schneidkerbe. Edelstahl rostfrei A2 (1.4567)

Geeignet für: Verschraubungen im Aussenbereich wie z.B. Verschalungen, Fassaden, Zäune, Terrassen, Stege, Spielgeräte usw.

D x L (mm) D x L (mm)	PROFIX	FCB Industrie du Bois SA	Empreinte Antrieb	Quantité / boîte VE	Prix / boîte Preise / Box
5.0 x 40	250.117.50040	3900.050.0048	T-25	200	43.60
5.0 x 50	250.117.50050	3900.050.0049	T-25	200	52.40
5.0 x 60	250.117.50060	3900.050.0050	T-25	200	56.80
5.0 x 70	250.117.50070	3900.050.0051	T-25	200	61.20
5.0 x 80	250.117.50080	3900.050.0052	T-25	200	65.40

Acier
inoxydable A4
Edelstahl A4
(1.4401)



Petite tête fraisée bombée, entraînement T-Drive, filetage partiel, nervures de fraisage et coche coupante. acier inox A4 (1.4401)

Convient pour vissages en extérieur, par ex.: sols de terrasse, clôtures, façades, coffrages, jetées, agrès, etc.



Kleiner Linsensenkopf, mit Antrieb T-Drive, mit Schaft, mit Fräsrippen, Schaftrippen und Schneidkerbe. Edelstahl rostfrei A4 (1.4401)

Geeignet für: Verschraubungen im Aussenbereich wie z.B. Verschalungen, Fassaden, Zäune, Terrassen, Stege, Spielgeräte usw.

D x L (mm) D x L (mm)	PROFIX	FCB Industrie du Bois SA	Empreinte Antrieb	Quantité / boîte VE	Prix / boîte Preise / Box
5.0 x 40	250.118.50040	3900.050.0053	T-25	200	56.80
5.0 x 50	250.118.50050	3900.050.0054	T-25	200	65.40
5.0 x 60	250.118.50060	3900.050.0055	T-25	200	74.20
5.0 x 70	250.118.50070	3900.050.0056	T-25	200	83.00
5.0 x 80	250.118.50080	3900.050.0057	T-25	200	93.80

Prix hors TVA, départ usine par paquet entier / Preise vor MwSt, ab Werk als ganzes paket

FCB Industrie du Bois SA
Chemin de la Scie 6
CH-1323 Romainmôtier

T 024 453 73 10 | F 024 453 73 11 | info@fcb.ch | www.fcb.ch



Vis pour terrasses PROFIX®
Terrassenschrauben PROFIX®



Acier
inoxydable A2
Edelstahl A2
(1.4301)



Petite tête fraisée à 60°, avec entraînement T-Drive. Acier inox A2 (1.4301)
encoche de coupe et filetage court pour un bon serrage des lattes.

*Kleiner 60° Senkkopf, mit Antrieb T-Drive. Edelstahl rostfrei A2 (1.4301)
Schneidkerbe und kurzem Gewinde für gutes Anziehen der Latten.*



D x L (mm) D x L (mm)	PROFIX	FCB Industrie du Bois SA	Empreinte Antrieb	Quantité / boîte VE	Prix / boîte Preise / Box
4.2 x 35	250.104.42035	3900.042.0001	T-20	200	35.00
4.2 x 45	250.104.42045	3900.042.0002	T-20	200	43.60
4.2 x 55	250.104.42055	3900.042.0003	T-20	200	50.20
4.2 x 75	250.104.42075	3900.042.0004	T-20	200	69.80

Acier
inoxydable A4
Edelstahl A4
(1.4401)



Petite tête cylindrique, avec entraînement T-Drive, avec filetage contre direction pour un
fraisage parfait. Acier inox A4 (1.4401)

*Kleiner Zylinderkopf, mit Antrieb T-Drive, mit Gegengewinde für einwandfreies Versenken.
Edelstahl rostfrei A4 (1.4401)*



D x L (mm) D x L (mm)	PROFIX	FCB Industrie du Bois SA	Empreinte Antrieb	Quantité / boîte VE	Prix / boîte Preise / Box
5.0 x 40	250.103.50040	3900.050.0058	T-20	200	69.80
5.0 x 50	250.103.50050	3900.050.0059	T-20	200	83.00
5.0 x 60	250.103.50060	3900.050.0060	T-20	200	98.20
5.0 x 70	250.103.50070	3900.050.0061	T-20	100	116.00
5.0 x 80	250.103.50080	3900.050.0062	T-20	100	134.00

Prix hors TVA, départ usine par paquet entier / Preise vor MwSt, ab Werk als ganzes paket

FCB Industrie du Bois SA
Chemin de la Scie 6
CH-1323 Romainmôtier

T 024 453 73 10 | F 024 453 73 11 | info@fcb.ch | www.fcb.ch



Vis autoperceuse pour terrasses Inox A4
Selbstbohr-Terrassenschrauben Inox A4



Acier inox A4
(Bi-métal)
Edelstahl A4
(Bi-Metall)



Vis pour terrasses autoperceuse couleur argent, petite tête étagée avec entraînement T-Drive, autoperceuse entièrement filetée. Acier inox A4 bi-métal
Convient pour: constructions en acier jusqu' à 6 mm



Selbstbohr-Terrassenschrauben Inox A4 - silber, Farbe Silber, kleiner Stufenkopf, mit Antrieb T-Drive, selbstbohrend ohne Schaft. Edelstahl rostfrei A4 Bi-Metall
Geeignet für: Stahlunterkonstruktionen bis 6 mm

D x L (mm) D x L (mm)	PROFIX	FCB Industrie du Bois SA	Empreinte Antrieb	Quantité / boîte VE	Prix / boîte Preise / Box
5.5 x 45	250.100.55045	3900.055.0001	T-25	100	131.00
5.5 x 55	250.100.55055	3900.055.0002	T-25	100	155.00
5.5 x 65	250.100.55065	3900.055.0003	T-25	100	199.00
5.5 x 75	250.100.55075	3900.055.0004	T-25	100	224.00

Acier
inoxydable A4
Edelstahl A4
(1.4401)



Vis pour terrasses autoperceuse couleur brun, petite tête étagée avec entraînement T-Drive, autoperceuse entièrement filetée. Acier inox A4 bi-métal
Convient pour: constructions en acier jusqu' à 6 mm



Selbstbohr-Terrassenschrauben Inox A4 - braun, Farbe braun, kleiner Stufenkopf, mit Antrieb T-Drive, selbstbohrend ohne Schaft. Edelstahl rostfrei A4 Bi-Metall
Geeignet für: Stahlunterkonstruktionen bis 6 mm

D x L (mm) D x L (mm)	PROFIX	FCB Industrie du Bois SA	Empreinte Antrieb	Quantité / boîte VE	Prix / boîte Preise / Box
5.5 x 45	250.101.55045	3900.055.0005	T-25	100	131.00
5.5 x 55	250.101.55055	3900.055.0006	T-25	100	155.00
5.5 x 65	250.101.55065	3900.055.0007	T-25	100	199.00
5.5 x 75	250.101.55075	3900.055.0008	T-25	100	224.00

Alésoirs-fraises avec butée de profondeur PROFIX
Aufstecksenker mit Tiefenstopp PROFIX

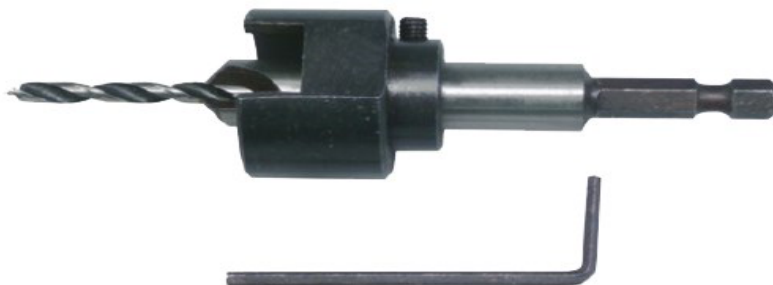

	PROFIX	FCB Industrie du Bois SA	Ø mm Ø mm	Unité de vente Verkaufseinheit	Prix / pièce Preise / stück
	815840	3900.040.0013	4.00	1	44.70
	815850	3900.050.0063	5.00	1	48.30
	815855	3900.055.0009	5.50	1	52.00

Prix hors TVA, départ usine par paquet entier / Preise vor MwSt, ab Werk als ganzes paket

FCB Industrie du Bois SA
Chemin de la Scie 6
CH-1323 Romainmôtier

T 024 453 73 10 | F 024 453 73 11 | info@fcbssa.ch | www.fcbssa.ch



Fixation invisible "DeckWise"
 Unsichtbare Befestigungen "DeckWise"



Kit complet / Komplettssets



Contenu / Inhalt



185 fixations DeckWise®
 200 vis Torx en inox de couleur noir (50 mm)
 1 embout Torx T-15
 1 foret HSS Ø 3 mm
 12 bouchons en Ipé (Ø 10 mm)
 3 cales d'écartement rigides (Extreme 4 et Extreme KD)
 1 manuel d'instructions

185 Befestigungsteile DeckWise®
 200 Colormatch schwarze Torx-Edelstahlschrauben (50 mm)
 1 Torx-Bits T-15
 1 Bohrer HSS Ø 3 mm
 12 Stopfen aus Ipe (Ø 10 mm)
 3 starre Abstandshalter (Extreme 4 und Extreme KD)
 1 Gebrauchsanweisung

Modèle Modell	Noir Schwarz	Blanc Weiss
DeckWise Extreme (espacement de 2.4 mm) DeckWise Extreme (Abstand von 2.4 mm)	**	**
DeckWise Extreme 4 (espacement de 4 mm) DeckWise Extreme 4 (Abstand von 4 mm)	175.00	**
DeckWise Extreme KD (Espacement de 6.35 mm) DeckWise Extreme KD (Abstand von 6.35 mm)	175.00	**

Hardwood Wrench™ / Redresseur pour lames de bois
 Hardwood Wrench™ / Werkzeug, zum Geraderichten der Holzriemen



Facile & sans effort

- Pour redresser, resserrer ou courber tout type de lame
- Convient à tout type de bois
- Rotation de la came pour une pression maximale, sans effort
- Blocage automatique de la came en position pour libérer les mains
- Manche réversible pour une utilisation dans les 2 sens ou proche d'un mur
- 2 positions de réglage des mâchoires pour une utilisation avec la majorité des largeurs de lambourdes jusqu'à 88 mm

Leicht und ohne Anstrengung

- Zum Geraderichten, anziehen oder biegen aller Riementypen
- Passend zu jeder Holzart
- Rotation des Nockens für einen maximalen Druck ohne Anstrengung
- Automatische Blockierung des Nockens in Position, um die Hände frei zu haben
- Umkehrbarer Stiel für den Gebrauch in 2 Richtungen oder nahe einer Mauer
- 2 Einstellungen der Backen möglich, für die Benutzung der meisten Riemenbreiten bis zu 88 mm

Modèle Modell	Prix / Pce Preis / Stk.
Hardwood Wrench™ / Redresseur pour lames de bois Hardwood Wrench™ / Werkzeug, zum Geraderichten der Holzriemen	514.80

Prix hors TVA, départ usine par paquet entier / Preise vor MwSt, ab Werk als ganzes paket

FCB Industrie du Bois SA

Chemin de la Scie 6

CH-1323 Romainmôtier

T 024 453 73 10

| F 024 453 73 11

| info@fcb.ch

| www.fcb.ch



*** Liste de prix "Particuliers 2022" valable dès le 1er juin 2022 / Preisliste gültig ab 1. Juni 2022 ***